

fractal design

ARC XL COMPUTERCASE



USER'S MANUAL

rev1.0

About Fractal Design – our concept

Without a doubt, computers are more than just technology - they have become an integral part of our lives. Computers do more than make living easier, they often define the functionality and design of our homes, our offices and ourselves.

The products we choose represent how we want to describe the world around us and how we want others to perceive us. Many of us are drawn to designs from Scandinavia, which are organized, clean and functional while remaining stylish, sleek and elegant. We like these designs because they harmonize with our surroundings and become nearly transparent. Brands like Georg Jensen, Bang Olufsen, Skagen Watches and Ikea are just a few that represent this Scandinavian style and efficiency.

In the world of computer components, there is only one name you should know, **Fractal Design**.

For more information and product specifications, visit www.fractal-design.com



Support

Europe and Rest of World: support@fractal-design.com

North America: support.america@fractal-design.com

DACH: support.dach@fractal-design.com

China: support.china@fractal-design.com



Table of Contents:

Instructions for the Arc XL computer case

ENGLISH	3
FRENCH	6
GERMAN	9
CHINESE	12
JAPANESE	15
KOREAN	18
POLISH	21
RUSSIAN	24
SPANISH	27
SWEDISH	30
Exploded View	33



Introduction

Congratulations and thank you for purchasing a Fractal Design computer case. Please thoroughly read the following information and instructions before using your new case.

Arc XL

The Arc XL brings forth a balanced combination of airflow, water-cooling and high-performance component configurability in a minimalistic, sleek and stylish full-tower form. The Arc XL's high airflow design is apparent on its exterior with large air vents in the front and top, therefore effortlessly keeping your components at cool temperatures. The case comes equipped with three high quality Silent Series R2 fans to provide great airflow right out of the box. If water cooling is more your thing, the Arc XL is designed to provide plenty of space for the thickest radiators in both the front and top of the case. In the Arc XL case, the ability to arrange extensive cooling options is important when you have the possibility and space to install multiple graphics card set ups into a high-performance system. As in all our products, the Arc XL highlights ease of use alongside quality workmanship and materials, which is something Fractal Design takes pride in. The case is built to last and is filled with smart features such as simple-clean dust filters, integrated fan controller, flexible hard drive mounting, extra mountings for SSD drives and plenty of space for tidy cable routing. To top it all off, the Arc XL comes with a beautiful, slightly tinted window side panel which allows you to show off your build from the outside.

Fan controller

To install the built-in fan controller you have four connectors, three of which you connect to your case fans and one Molex connector which you plug into the power supply unit. The speed of the fans can be regulated in three steps, low speed (5V), medium speed (7V) and high speed (12V).

Note: Some fans might not start in the low-speed position and may require a higher setting. Check the Starting Voltage of non-Fractal Design fans for which setting should be used.

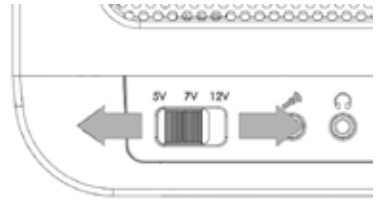

Cleaning the dust filters

The Arc XL comes with 3 separate dust filters:

- **Front panel:** Remove the dust filter by pushing the upper part of the mesh; the filter can be cleaned under running water or by using a vacuum cleaner.
- **Bottom filter:** The filter located under the power supply is removable by pulling it straight out at the back of the case; it can be cleaned under running water.
- **Top panel:** This filter is easiest to clean by just using a vacuum cleaner, but can also be taken off by removing the two thumbscrews at the rear of the case.

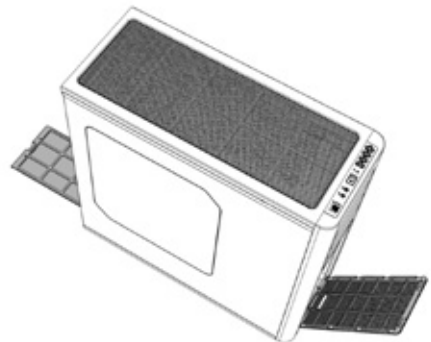

Adaptable hard drive cages

Arc XL features two HDD cages - the upper cage may be removed and/or rotated, and the lower cage may be repositioned.

In its original position, the upper HDD cage has been strategically placed to optimize a clean build with excellent HDD cooling and cable management. By removing the upper HDD cage, the Arc XL supports graphics cards up to 400mm in length. When the upper HDD cage is rotated, it acts as a guide for the front fan and directs airflow to the graphics card(s). To remove or rotate the upper HDD cage, the two thumbscrews securing it must be removed. Following rotation or removal of the HDD cage, re-insert it in the desired position and secure the thumbscrews in the new position or remove it completely.

The lower HDD cage can be repositioned to provide more space in the front of the case. This extra space is useful for front-mounted water-cooling radiators. The cage is secured with seven screws: four under the case, two in front of the case and one on the motherboard plate. Once the screws are removed, the lower HDD cage can be moved further back in the chassis to one of two different positions, depending on how much space is required. The cage is re-secured by screwing the four screws into the base of the case.

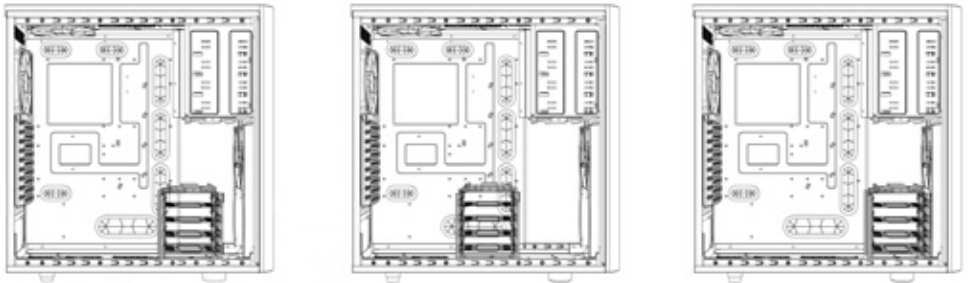

Water cooling options

The Arc XL is designed to allow for water cooling and supports the following components:

- **Top panel:** The strategic positioning of the fans in the top panel allow you to fit a 240mm radiator without risk of it conflicting with other components such as the motherboard or the system memory. Thick radiators up to 240mm in length as well as 360mm slim radiators may also be used in this position.
- **Front panel:** If you have removed or repositioned the hard drive cages, a thick 240mm radiator may be fitted in the front panel.
- **Bottom/rear panel:** 120mm radiators may be used on the fan positions on the bottom and rear plates.

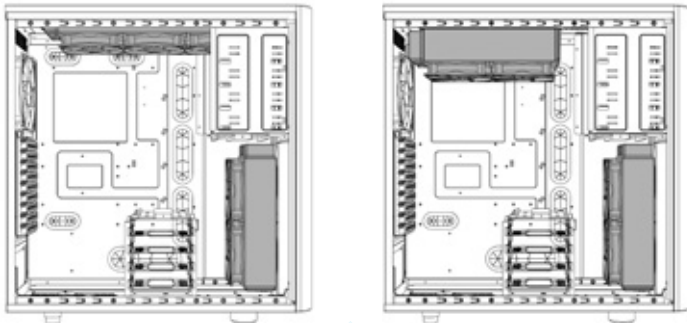

Motherboard plate SSD mounting options

For maximum use of the space behind the motherboard plate and the side panel, the Arc Midi R2 computer case features an additional option for two solid state drives to be mounted on the back of the motherboard plate.

Please note that you can also mount SSD units in all of the regular hard drive trays.

The drives should be mounted with the SATA connectors facing the front and it's recommended to use straight cables with straight SATA connectors, 90 degree cables are not supported.

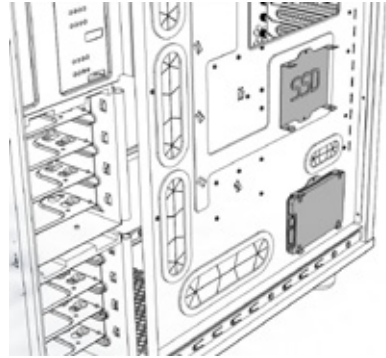

Limited warranty and limitations of liability

Fractal Design Arc computer cases are guaranteed for twenty four (24) months from the date of delivery to end-user, against defects in materials and/or workmanship. Within this limited warranty period, products will either be repaired or replaced at Fractal Design's discretion. Warranty claims must be returned to the agent who sold the product, shipping prepaid.

The warranty does not cover:

- Products which have been used for rental purposes, misused, handled carelessly or applied in such a way that is not in accordance with its stated intended use.
- Products damaged from an Act of Nature including, but not limited to, lightning, fire, flood and earthquake.
- Products whose serial number and/or the warranty sticker have been tampered with or removed.

Product support

If you need to contact support please use following adresses:

In US and Canada:	support.america@fractal-design.com
In DACH (Germany, Switzerland, Austria):	support.dach@fractal-design.com
China:	support.china@fractal-design.com
Rest of the world :	support@fractal-design.com



Arc XL

L'Arc XL propose un mélange équilibré de flux d'air, de refroidissement et de configuration de composants haute performance dans un design complet, compact et élégant.

Le design à flux d'air élevé de l'Arc XL est apparent avec de grands conduits d'air à l'avant et sur le dessus, ce qui vous permet de garder vos composants à des températures basses sans problème. L'étui est équipé de trois ventilateurs Silent Series R2 haute qualité pour un flux d'air idéal dès le début. Si vous préférez le refroidissement par eau, l'Arc XL est conçu pour proposer assez de place aux radiateurs les plus épais à l'avant et sur le dessus du boîtier. Dans le boîtier de l'Arc XL, la possibilité d'arranger des options de refroidissement variées est importante quand vous avez la possibilité et la place d'installer plusieurs cartes graphiques dans un système haute performance.

Comme pour tous nos produits, l'Arc XL met en avant la convivialité et la qualité des matériaux et des finitions, ce dont Fractal Design est fier. Le boîtier est conçu pour durer et est rempli d'éléments utiles tels que des filtres simples contre la poussière, un contrôleur de ventilateur intégré, des supports de disque dur flexibles, ses supports supplémentaires pour les lecteurs SSD et beaucoup de place pour un câblage propre. Pour couronner le tout, l'Arc XL est proposé avec une panneau latéral vitré élégant, légèrement teinté qui vous permet d'avoir un aperçu rapide de l'ensemble.

Contrôleur de ventilateur

Pour installer le contrôleur de ventilateur intégré, il y a quatre connecteurs, trois d'entre eux allant sur les ventilateurs de votre boîtier et un connecteur Molex que vous devez brancher sur le bloc d'alimentation. La vitesse des ventilateurs peut être réglée en trois étapes, vitesse faible (5V), vitesse moyenne (7V) et haute vitesse (12V).

Remarque: Il se peut que certains ventilateurs ne démarrent pas en position à vitesse faible et aient besoin d'être réglés à une vitesse supérieure. Vérifiez la Tension au démarrage des ventilateurs autres que Fractal Design pour savoir quel réglage utiliser.

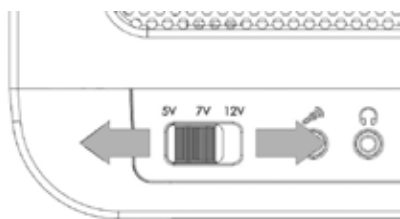

Nettoyage des filtres à poussière

L'Arc XL est fourni avec 3 filtres à poussière séparés :

- **Panneau frontal:** Retirez le filtre à poussière en poussant la partie supérieure de la maille, le filtre peut être nettoyé sous de l'eau courante ou en utilisant un aspirateur.
- **Filtre inférieur:** Le filtre situé sous l'alimentation peut être retiré en tirant dessus et en le faisant sortir de l'arrière du boîtier. Il peut être nettoyé sous de l'eau courante.
- **Panneau supérieur:** Ce filtre est le plus facile à nettoyer, en utilisant uniquement un aspirateur. Mais il peut aussi être retiré en enlevant les deux vis à l'arrière du boîtier.

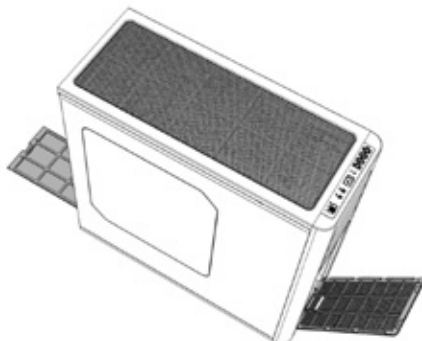

Cages de disques durs modulaires

L'Arc XL possède deux cages de disque dur : il est possible de retirer ou de faire pivoter la cage supérieure et de repositionner la cage inférieure.

Dans sa position originale, la cage supérieure de disque dur a été placée stratégiquement pour optimiser une version d'origine avec un très bon refroidissement de disque dur et une gestion de câbles intelligente. La cage supérieure de disque dur étant amovible, l'Arc XL pourra prendre en charge des cartes graphiques allant jusqu'à 400 mm de long. Quand la cage supérieure de disque dur est pivotée, elle agit comme guide pour le ventilateur frontal et dirige le débit d'air sur la ou les cartes graphiques. Pour retirer ou faire pivoter la cage supérieure de disque dur, les deux vis doivent être retirées. Après avoir fait pivoter ou retiré la cage de disque dur, insérez-la à nouveau dans la position souhaitée et serrez les vis dans la nouvelle position, ou bien retirez-la complètement.

La cage inférieure de disque dur peut être repositionnée pour offrir plus d'espace à l'avant du boîtier. Cet espace supplémentaire est utile pour les radiateurs de refroidissement à eau montés à l'avant. La cage est fixée avec sept vis : quatre sous le boîtier, deux sur le devant du boîtier et une sur la plaque de la carte mère. Une fois les vis retirées, la cage inférieure

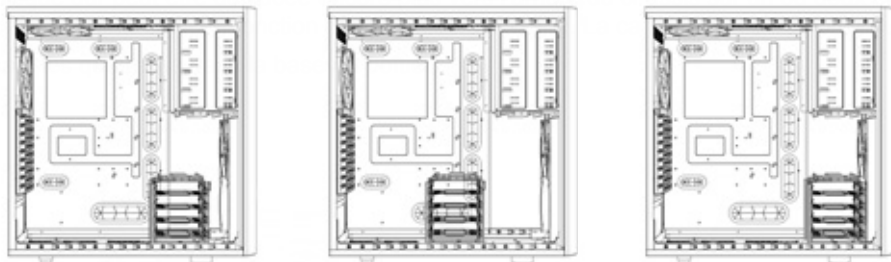

Options de refroidissement à l'eau

L'Arc XL a été conçu pour permettre le refroidissement de l'eau et prend en charge les composants suivants :

- **Panneau supérieur:** Ce positionnement stratégique des ventilateurs dans le panneau supérieur vous permet de placer un radiateur de 240 mm, sans risque qu'il soit en conflit avec d'autres composants, tels que la carte mère ou la mémoire système. Des radiateurs épais jusqu'à 240 mm de longueur ainsi que des radiateurs fins de 360 mm peuvent être utilisés dans cette position.
- **Panneau frontal:** Si vous avez retiré ou repositionné les cages de disque dur, un radiateur de 240 mm d'épaisseur peut être installé sur le panneau frontal.
- **Panneau inférieur/arrière:** des radiateurs de 120 mm peuvent être utilisés aux emplacements des ventilateurs sur les panneaux inférieurs et arrière.

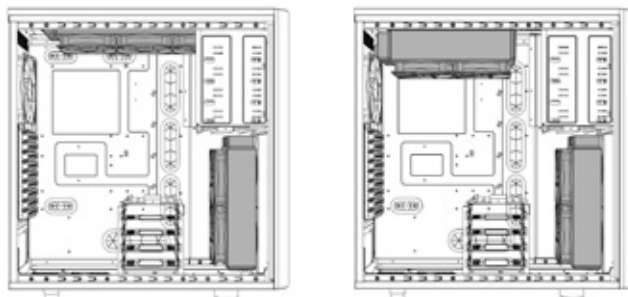

Options de montage de disques durs sur la plaque de la carte mère

Pour une utilisation maximale de l'espace derrière la plaque de la carte mère et le panneau latéral, le boîtier d'ordinateur Arc XL possède l'option supplémentaire de monter deux disques durs au dos de la plaque où la carte mère est vissée. Veuillez noter que vous pouvez également monter des unités SSD dans toutes les baies de disques durs régulières.

Pour fixer votre lecteur, dévissez simplement les fixations SSD de l'arrière de la carte mère, fixez votre lecteur SSD sur le support avec les vis se trouvant dans la boîte à accessoires, puis fixez à nouveau l'ensemble à la carte mère. Il est conseillé d'utiliser des câbles droits avec des connecteurs SATA droits, les câbles à 90 degrés ne sont pas pris en charge.

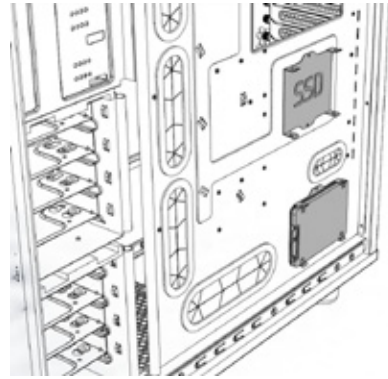

Garantie limitée et limites de responsabilité

Les boîtiers d'ordinateur Fractal Design Arc XL sont garantis pendant vingt quatre (24) mois, à compter de la date de livraison à l'utilisateur final, contre les défauts de matériaux et/ou de fabrication. Dans cette période de garantie limitée, les produits seront soit réparés ou remplacés, au choix de Fractal Design. Les réclamations de garantie doivent être faites auprès de l'agent qui a vendu le produit, frais prépayés.

La garantie ne couvre pas ce qui suit :

- Les produits qui ont été loués, utilisés incorrectement, utilisés avec négligence ou utilisés d'une manière qui n'est pas en conformité avec l'usage prévu indiqué.
- Les produits qui ont été endommagés par des causes naturelles, y compris mais sans s'y limiter, la foudre, les incendies, les inondations et les tremblements de terre.
- Les produits dont le numéro de série et/ou l'étiquette de garantie a été enlevé ou modifié.

Support du produit

Pour le support du produit, veuillez utiliser les informations de contact suivantes :

Amérique du Nord :	support.america@fractal-design.com
DACH (Allemagne-Suisse-Autriche) :	support.dach@fractal-design.com
Chine:	support.china@fractal-design.com
Europe et/ou reste du monde :	support@fractal-design.com



Arc XL

Das Arc XL bietet eine ausgewogene Kombination aus Luftzirkulation, Wasserkühlung und Konfigurierbarkeit von Hochleistungs-komponenten in einem minimalistischen, eleganten und modischen Full-Tower-Design.

Das Design des Arc XL mit guter Luftzirkulation tritt durch sein Äußeres mit großen Belüftungsöffnungen an Vorder- und Oberseite zu Tage; dadurch werden Ihre Komponenten mühelos gekühlt. Das Gehäuse verfügt es ab Werk über drei hochqualitative Silent Series R2-Lüfter, die für ausgezeichnete Luftzirkulation sorgen. Falls Ihnen Wasserkühlung mehr zusagt, bietet der Arc XL ausreichend Platz für die dicksten Kühlkörper an Vorder- und Oberseite des Gehäuses. Im Arc XL-Gehäuse ist die Fähigkeit zur Einrichtung umfassender Kühloptionen wichtig, wenn Sie Möglichkeit und Platz zur Installation mehrerer Grafikkarten in einem Hochleistungssystem haben.

Wie all unsere Produkte weist auch das Arc XL eine einfache Handhabung in Verbindung mit qualitativer Verarbeitung und hochwertigen Materialien auf, worauf Fractal Design zurecht stolz ist. Das Gehäuse wurde auf Beständigkeit ausgerichtet und verfügt über zahlreiche intelligente Merkmale, wie einfach zu reinigende Staubfilter, integrierte Lüftersteuerung, flexible Festplattenmontage, zusätzliche Halterungen für SSD-Festplatten und Unmengen Platz zur sauberen Kabelführung. Und nicht zuletzt weist das Arc XL eine wunderschöne Seitenblende mit leicht getöntem Fenster auf, das Einblicke in Ihr System gewährt.

Lüftersteuerung

Zur Installation der integrierten Lüftersteuerung haben Sie vier Anschlüsse; drei dieser Anschlüsse verbinden Sie mit Ihren Gehäuselüftern, einen Molex-Anschluss verbinden Sie mit dem Netzteil. Die Geschwindigkeit der Lüfter kann in drei Schritten reguliert werden: Geringe Geschwindigkeit (5 V), mittlere Geschwindigkeit (7 V) und hohe Geschwindigkeit (12 V).

Hinweis: Einige Lüfter starten möglicherweise bei Einstellung auf die niedrige Geschwindigkeit nicht und erfordern eine höhere Einstellung. Prüfen Sie daher zur Verwendung einer geeigneten Einstellung die Startspannung bei Lüftern, die nicht von Fractal Design hergestellt wurden.

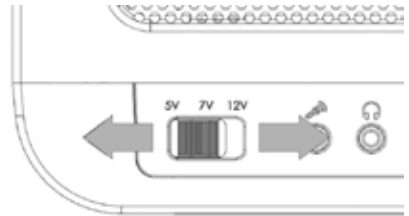

Staubfilter reinigen

Das Arc XL verfügt über 3 separate Staubfilter:

- **Vordere Blende:** Entfernen Sie den Staubfilter, indem Sie auf das obere Teil des Gitters drücken; der Filter kann unter fließendem Wasser oder mit einem Staubsauger gereinigt werden.
- **Unterer Filter:** Der Filter unter dem Netzteil kann von hinten gerade aus dem Gehäuse herausgezogen werden; reinigen Sie ihn bei Bedarf unter fließendem Wasser.
- **Obere Blende:** Dieser Filter kann mit einem Staubsauger besonders einfach gereinigt werden; Sie können ihn jedoch auch durch Entfernen der Rändelschrauben an der Gehäuserückseite entfernen.

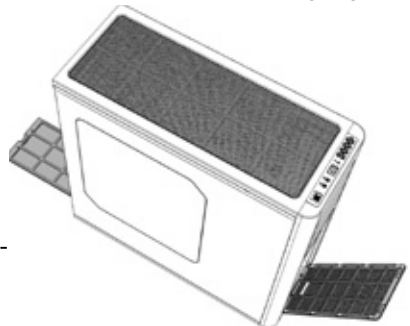

Anpassbare Festplattenkäfige

Das Arc XL verfügt über zwei Festplattenkäfige – der obere Käfig kann entfernt und/oder gedreht, der untere Käfig kann neu positioniert werden.

In seiner Ausgangsposition wurde der obere Festplattenkäfig strategisch zur Optimierung eines sauberen Aufbaus mit ausgezeichneter Festplattenkühlung und Kabelführung platziert. Durch Entfernen des oberen Festplattenkäfigs kann das Arc XL Grafikkarten mit einer Länge bis 400 mm aufnehmen. Wenn der obere Festplattenkäfig gedreht wird, agiert er als Führung für den vorderen Lüfter und leitet den Luftstrom in Richtung Grafikkarte(n). Zum Entfernen oder Drehen des oberen Festplattenkäfigs müssen die beiden zugehörigen Rändelschrauben entfernt werden. Nehmen Sie den Festplattenkäfig anschließend vollständig heraus bzw. drehen Sie ihn in die gewünschte Position und befestigen Sie ihn dort wieder mit den Rändelschrauben.

Der untere Festplattenkäfig kann neu positioniert werden, damit mehr Platz im vorderen Gehäusebereich entsteht. Dieser zusätzliche Platz ist bei der Montage von Wasserkühlkörpern im vorderen Gehäusebereich hilfreich. Der Käfig ist mit sieben Schrauben befestigt: Vier unter dem Gehäuse, eine vor dem Gehäuse und eine am Motherboard. Sobald die Schrauben entfernt sind, kann der untere Festplattenkäfig je nach erforderlichem Platz in eine von zwei Positionen weiter nach hinten in das Gehäuse geschoben werden. Der Käfig wird anschließend mit den vier Schrauben von der Unterseite des Gehäuses befestigt.

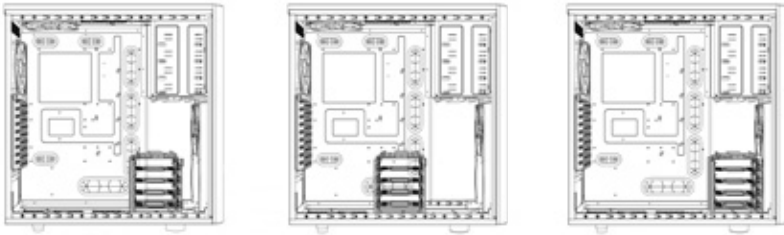

Wasserkühloptionen

Das Arc XL wurde so entwickelt, dass es Wasserkühlung ermöglicht; es unterstützt folgende Komponenten:

- **Obere Blende:** Die strategische Positionierung der Lüfter an der oberen Blende ermöglicht die Unterbringung eines 240-mm-Kühlers, ohne dass dieser mit anderen Komponenten, wie Motherboard oder Systemspeicher, in Konflikt gerät. Dicke Kühlkörper mit einer Länge bis 240 mm sowie schmale 360-mm-Kühlkörper können ebenfalls an dieser Position genutzt werden.
- **Vordere Blende:** Wenn Sie die Festplattenkäfige entfernt oder umplatziert haben, kann ein dicker 240-mm-Kühler an der Frontblende angebracht werden.
- **Untere/hintere Blende:** An der unteren und hinteren Blende können 120-mm-Kühler an den Lüfterpositionen eingesetzt werden.

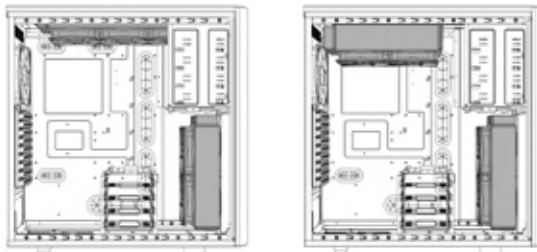

Motherboard-Platte mit SSD-Montageoptionen

Zur maximalen Nutzung des Freiraums hinter der Motherboard-Platte und seitlichen Blende verfügt das Arc Midi R2-Computergehäuse über eine zusätzliche Option, bei der zwei Solid State Drives an der Rückseite der Motherboard-Platte montiert werden können. Bitte beachten Sie, dass Sie SSDs auch in allen regulären Festplatteneinschüben montieren können. Die Laufwerke sollten so montiert werden, dass die SATA-Anschlüsse nach vorne zeigen; verwenden Sie nach Möglichkeit gerade Kabel mit geraden SATA-Anschlüsse – angewinkelte Kabel (90 Grad) werden nicht unterstützt.

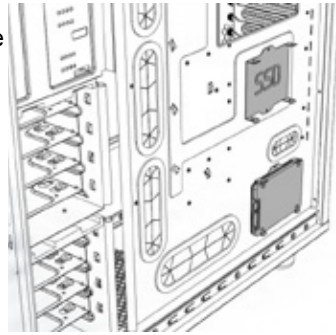

Eingeschränkte Garantie und Garantieeinschränkungen

Bei Fractal Design Arc XL-Computergehäusen gewähren wir dem Endanwender eine Garantie von zwei Jahren ab Lieferdatum, die sich auf Material- und Verarbeitungsfehler erstreckt. Innerhalb der eingeschränkten Garantiezeit werden Produkte nach Fractal Designs Ermessen repariert oder ausgetauscht. Garantieansprüche müssen beim jeweiligen Händler geltend gemacht werden; Versandkosten übernimmt der Käufer.

Nicht von der Garantie abgedeckt werden:

- Produkte, die falsch oder fahrlässig behandelt, entgegen ihres bestimmungsgemäßen Einsatzzweckes oder zum Verleih eingesetzt wurden.
- Produkte, die durch höhere Gewalt beschädigt wurden; dazu zählen unter anderem Blitzschläge, Brände, Überschwemmungen und Erdbeben.
- Produkte, deren Seriennummer und/oder Garantieaufkleber manipuliert oder entfernt worden.

Produktunterstützung

Zur Produktunterstützung nutzen Sie bitte die folgenden Kontaktmöglichkeiten:

In Nordamerika:

support.america@fractal-design.com

In DACH (Deutschland, Schweiz, Österreich):

support.dach@fractal-design.com

In China:

support.china@fractal-design.com

In Europa sowie in sämtlichen sonstigen Ländern:

support@fractal-design.com



Arc XL

Arc XL 均衡地将散热、水冷和高性能组件配置组合在简约、光滑且时尚的全塔型机箱中。在外观方面，Arc XL 的前侧和顶部采用大通风口，高散热量设计显而易见，因此可轻松地使您的组件保持低温状态。此款机箱配有三个高质量 Silent 系列 R2 风扇，可使机箱达到最佳散热效果。如果您更加关注水冷性能，Arc XL 可设计为在机箱的前侧和顶部为最厚的散热器提供足够大的空间。在 Arc XL 机箱中，您可以并具备足够的空间在高性能系统中安装多个显卡组合，因此排列大量散热选件的能力十分重要。

由于在我们的全部产品中，Arc XL 的亮点是其易用性及其高质量的工艺和材料，这也是 Fractal Design 引以为傲的因素。此款机箱持久耐用，并采用多种精巧设计，如便于清洁的防尘网、集成式风扇控制器、灵活的硬盘驱动器安装、可额外安装 SSD 驱动器以及留有充足的空间整理走线。更妙的是，Arc XL 配有精美的、捎带颜色的窗口侧面板，您可以从外部展示您的配置。

风扇控制器

要安装内置风扇控制器，应使用四个连接器，其中三个用于连接到机箱风扇，一个 Molex 连接器用于插入到电源装置中。风扇速度可调为三个等级，分别是低速 (5V)、中速 (7V) 和高速 (12V)。

注：一些风扇在低速位置可能不会启动，可能需要较高的设置。请查看非 Fractal Design 风扇的启动电压，了解应使用哪一设置。

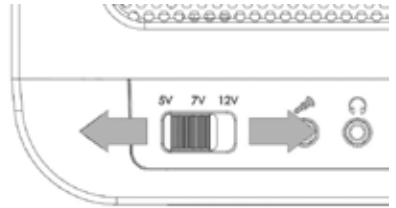

清洁防尘网

Arc XL 配有 3 个独立的防尘网：

- 前面板：推动网眼的上部，拆下防尘网；可在流水下清洗防尘网，也可使用吸尘器进行清洁。
- 底部防尘网：可将位于电源底部的防尘网直接从机箱后侧拉出，拆下该防尘网；可在流水下进行清洗。
- 顶部面板：该防尘网最容易清洁，只需使用吸尘器即可，但也可以拆下机箱后侧的两个翼形螺丝，取下防尘网进行清洁。

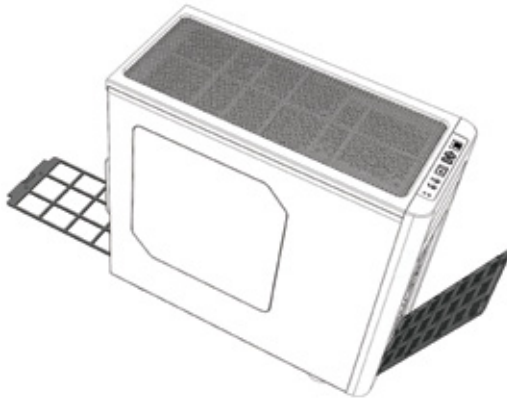

可调硬盘驱动器笼

Arc XL 配有两个硬盘驱动器笼 - 上方笼可拆下和/或旋转，下方笼可重新安放。

在其原始位置，上方硬盘驱动器笼已巧妙地放置在可保持整洁外观的位置，并具有极佳的硬盘驱动器散热效果和走线位置。拆下上方硬盘驱动器笼之后，Arc XL 可支持长达 400mm 的显卡。若旋转上方硬盘驱动器笼，它会对前侧风扇产生引导作用，并会引导气流流向显卡。要拆下或旋转上方硬盘驱动器笼，必须拆下固定硬盘驱动器笼的翼形螺丝。旋转或拆下硬盘驱动器笼之后，重新将其插入所需位置，并将翼形螺丝固定在新位置中，或将其完全拆除。可重新放置下方硬盘驱动器笼，以便在机箱前侧提供更多空间。多出的空间对于前侧安装的水冷散热器是非常有用的。下方硬盘驱动器笼采用七个螺丝固定：四个螺丝位于机箱下方，两个位于机箱前侧，一个位于母板上。拆下这些螺丝后，下方硬盘驱动器笼便可进一步向后移至机箱中两个不同位置中的一个位置，具体取决于所需空间的大小。可将四个螺丝拧入机箱底座，以重新固定下方硬盘驱动器笼。

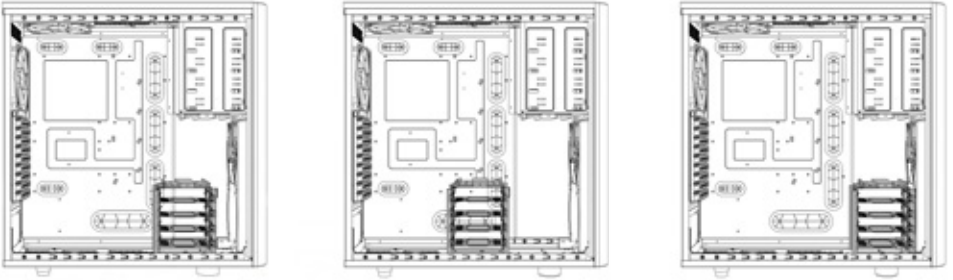

水冷选项

Arc XL 设计为可容纳水冷选项并支持使用以下组件：

- 顶部面板：风扇在顶部面板中的巧妙放置允许您安装 240mm 的散热器，并且不存在与其他组件（如主板或系统内存）发生冲突的风险。还可以在该位置使用长达 240mm 的厚散热器和 360mm 的薄型散热器。
- 前面板：如果您拆下或重新放置了硬盘驱动器笼，可在前面板中安装 240mm 的厚散热器。
- 底部/后侧面板：可在底部和后侧面板的风扇位置上使用 120mm 的散热器。

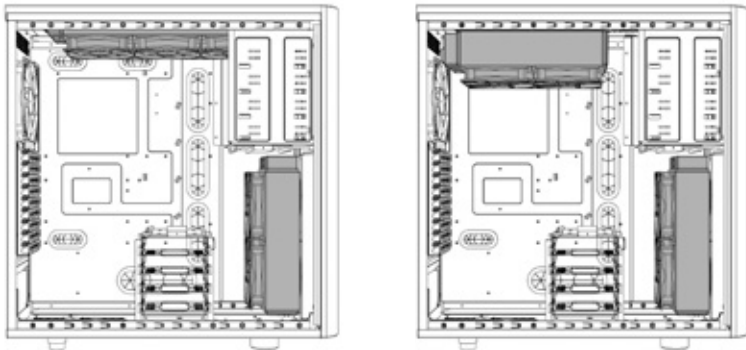

母板 SSD 安装选项

为了最大程度地利用母板和侧面板后的空间，Arc XL 机箱为要安装在母板后侧的两个固态驱动器配备了额外选项。请注意，您还可以在所有常规硬盘驱动器托盘中安装 SSD 单元。

要固定您的驱动器，只需将 SSD 托架从母板后侧拧下，用配件箱中的螺丝将 SSD 驱动器连接至托架，然后重新将托架连接到母板上。建议使用配有 SATA 连接器的直连线缆，不支持 90 度线缆。

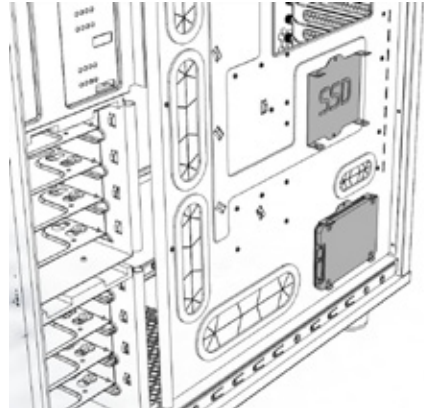

有限质保及责任范围

Fractal Design Arc XL 电脑主机保修期为终端用户交付之日起的二十四 (24)个月，针对的是材料和/或工艺上的缺陷。在此保修期内，由Fractal Design决定是否对产品进行维修或更换。保修申请必须提交到销售产品的代理商处，运费预付。

保修范围不包括：

- 产品已用于出租用途，使用不当，处理不当或未按照其既定的预期用途使用。
- 产品因自然灾害损坏，包括但不限于雷电、火灾、洪水和地震。
- 产品的序列号和/或保修贴纸已被篡改或去除。

北美区：

support.america@fractal-design.com

德国/瑞士/奥地利：

support.dach@fractal-design.com

中国：

support.china@fractal-design.com

欧洲及其他：

support@fractal-design.com



Arc XL

Arc XL は、最小限の洗練されたスタイリッシュなフルタワー型フォームにエアフロー、水冷および高性能コンポーネント構成のバランス良い組合せを実現しました。

Arc XL の高いエアフロー設計は、前面および上面の大きな通気口を伴う外観から明らかです。したがって、難なくコンポーネントを冷温に保つことができます。ケースには、外部への大きなエアフローを実現するために 3 台の高性能 Silent Series R2 ファンが装備されています。水冷を利用する場合、Arc XL は、ケースの前面および上面に最も厚いラジエータ用に十分なスペースを提供するように設計されています。Arc XL ケースでは、高性能システムに複数のグラフィックスカードを取付ける可能性と空間がある場合、大規模な冷却オプションを調整する能力が重要になります。すべての当社製品と同様に、Arc XL は、フラクタルデザイン社が誇りを持つ高品質の仕上がりと材料と一緒にその使い易さを強調しています。ケースは、長持ちするように構築され、そして、シンプルなクリーンダストフィルタ、統合型ファンコントローラ、柔軟なハードドライブマウント、SSD ドライブ用追加マウント、および、整然としたケーブル配線用の十分なスペースなどのスマートな機能で満たされています。その上、Arc XL は、ケースの中味を外から見る事ができるよう、わずかに着色されたウィンドウサイドパネルが付属しています。

ファンコントローラ

4 つのコネクタのある内蔵ファンコントローラを取り付ける場合は、コネクタの 3 つをケースのファンに接続し、残りのモレックスコネクタを電源装置に差し込みます。ファンの速度は、低速 (5V)、中速 (7V)、高速 (12V) の 3 つのステップで調節できます。

注：一部に低速位置では稼働せず、より高い設定が必要なファンもあります。どの設定を使用すべきかについては、フラクタルデザイン社製以外のファンの起動電圧を確認してください。

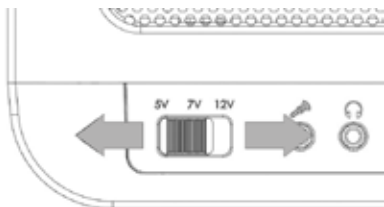

防塵フィルタの清掃

Arc XL には、3 つの防塵フィルタが別個付属しています：

- 前面パネル：メッシュの上部を押して、防塵フィルタを取り外します。フィルタは流水または電気掃除機を使って掃除することができます。
- 底面フィルタ：電源装置の下にあるフィルタを、ケースの背面からまっすぐ引っ張って取り外します。流水で洗浄することができます。
- 上面パネル：このフィルタは、電気掃除機を使えば簡単に掃除できますが、ケース背面にある 2 本のつまみねじを外して取り出すこともできます。

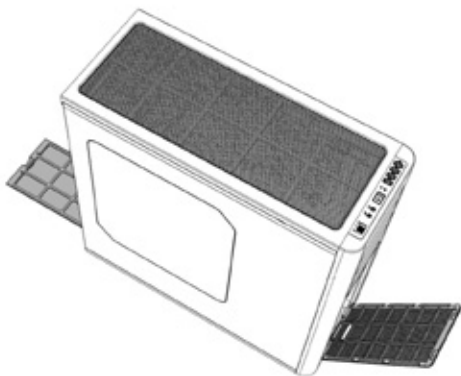

適応するハードドライブケース

Arc XL は、2つの HDD ケージを搭載しており、上部ケージは取外しおよび/または回転が可能であり、下部ケージは位置変更が可能です。

元の位置では、上部 HDD ケージは、戦略的に優れた HDD 冷却およびケーブル管理とクリーンビルドを最適化するために配置されています。上部 HDD ケージを取り外すことで、Arc XL は、最長 400 mm のグラフィックスカードをサポートします。上部 HDD ケージを回転させると、それはフロントファンのガイドとして機能し、空気の流れをグラフィックスカードに導きます。上部 HDD ケージの取外し/回転を行うには、それを固定している 2 本のつまみねじを取り外す必要があります。HDD ケージの回転/取外しに続いて、望ましい位置に再挿入しネジで新しい位置に固定するか、あるいは、完全に取外します。

ケースの前面にスペースを開けるために、下部 HDD ケージの位置を変えることができます。この追加スペースは、フロントマウント式水冷ラジエータに便利です。ケージは、7 本のネジ（4 本はケースの下、2 本はケースの前面、1 本はマザーボード上）で固定されます。ネジを取り外すと、下部 HDD ケージは、どの程度スペースが必要かに応じて、2 つの異なる位置の 1 つにシャーシ内部に移動することができます。ケージを 4 本のネジで再度ケースの土台に固定します。

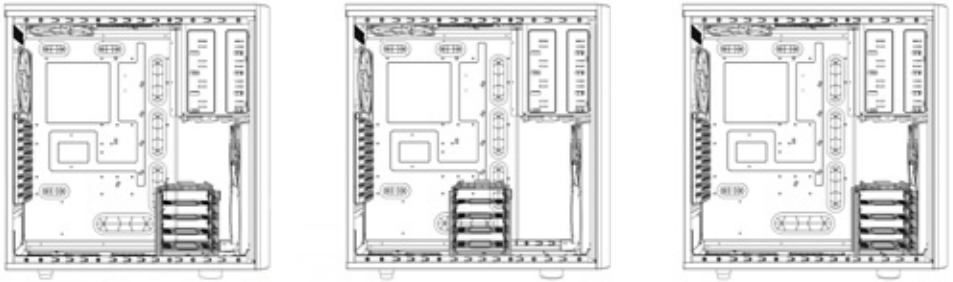

水冷オプション

Arc XL は、水冷を可能にするため設計されており、以下のコンポーネントをサポートしています：

- 上面パネル：上面パネル内の戦略的なファンの位置調整では、マザーボードやシステムメモリなどの他のコンポーネントと競合するリスクなく、240 ミリメートルラジエータに適合させることができます。最長 240 ミリメートルまでの厚型ラジエータおよび 360 ミリメートルまでの薄型ラジエータもこの位置で利用可能です。
- 前面パネル：ハードドライブケージを取り外したり位置を変えた場合、厚型 240 ミリメートルのラジエータを前面パネルに取り付けることができます。
- 底面/背面パネル：120 ミリメートルラジエータを底面と背面プレート上のファン位置で使用することができます。

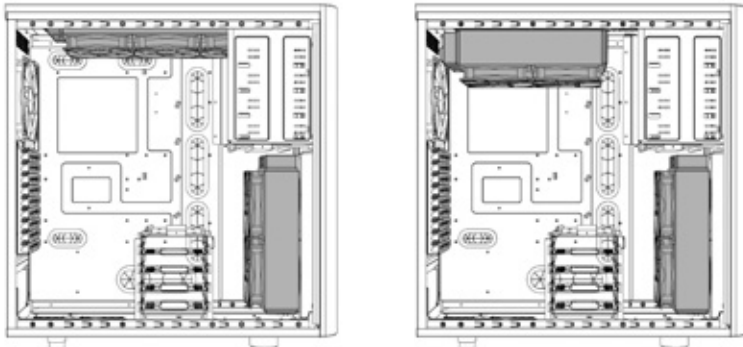

マザーボード板の SSD 取付オプション

マザーボードプレートとサイドパネルの後ろのスペースを最大限に活用するため、Arc XL コンピュータケースは、マザーボードプレートの背面に取り付けた半導体ドライブ (2 台) 向けに追加オプションを用意しています。また、通常のハードドライブトレイに SSD ユニットを取り付けることもできます。

ドライブを固定するには、マザーボードの背面から SSD ブラケットを緩め、アクセサリボックスにあるネジでブラケットにお使いの SSD ドライブを接続し、次にマザーボードプレートにブラケットを再接続します。SATA コネクタ付きストレートケーブルを使用することをお勧めします。90 度ケーブルは、サポートされません。

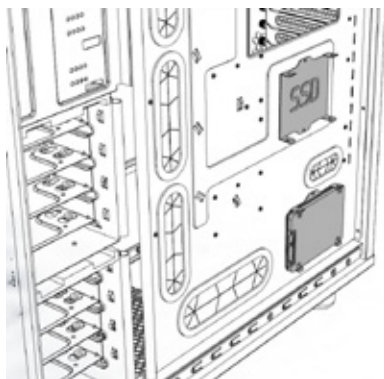

限定保証と責任制限

Fractal Design Arc XL コンピュータケースは、素材および/または製造における欠陥に対して、最終消費者の元に届いた日付から24ヶ月間保証されています。この限定保証期間内に、製品はFractal Designの裁量で修理されるか、交換されます。保証請求は製品を販売した代理店に元払いで返却する必要があります。

以下の場合には保証は適用されません。

- 製品が賃貸の目的のために使われた、誤用された、不注意に扱われた、または明記された用途以外で利用された場合
- 製品が稲妻、火災、洪水、および地震を含むがこれらに限定されない天災により損傷した場合
- 製品のシリアル番号および/または保証ステッカーが改変されたか、取り除かれた場合

製品サポート

製品サポートに関しては、以下の連絡先にお問い合わせください。

北米:	support.america@fractal-design.com
DACH (ドイツ、スイス、オーストリア):	support.dach@fractal-design.com
中国:	support.china@fractal-design.com
欧州および/またはその他の国:	support@fractal-design.com



Arc XL

Arc XL은 공기 흐름, 수냉 및 고성능 구성부품 구성의 용이성을 세련된 미니멀리스트 스타일의 매끈한 풀 타워 형태로 균형 있게 조합했습니다.

공기 흐름이 원활한 Arc XL의 디자인은 외부적으로 전면과 상부에 있는 대형 통풍구에서 확인할 수 있으며, 이러한 통풍구가 별 어려움 없이 구성부품을 시원한 온도로 유지시켜 줍니다. 이 케이스에는 3개의 고품질 Silent 시리즈 R2 팬이 장착되어 케이스 밖으로 대량의 공기를 방출시킵니다. 수냉을 중시하는 경우를 위해 Arc XL은 케이스의 전면과 상부 모두에 두꺼운 라디에이터를 넣을 만큼 공간이 충분하도록 고안했습니다. Arc XL 케이스의 경우 여러 개의 그래픽 카드를 고성능 시스템에 설치해야 하거나 그러한 공간이 필요할 때 이와 같이 광범위한 냉각 옵션을 조정할 수 있는 능력이 중요합니다.

당사의 모든 제품에서와 같이 Arc XL도 고품질의 제작 기술 및 소재 외에 용이한 사용법이 특징을 이루는데, 이러한 특징은 Fractal Design이 자랑하는 요소들입니다. 이 케이스는 내구성이 우수하고, 청소가 간편한 필터, 통합형 팬 컨트롤러, 유연한 하드 드라이브 장착, SSD 드라이브 추가 장착, 케이블 정돈을 위한 충분한 공간 등 스마트한 특징들을 다양하게 제공합니다. 이 밖에 Arc XL은 색조를 약간 넣은 멋진 창측 패널을 채택하여 외관이 화려합니다.

팬 컨트롤러

내장형 팬 컨트롤러를 설치하도록 커넥터 네 개가 제공되며, 그 가운데 세 개는 케이스 팬에 연결되고 나머지 한 개는 전원공급장치에 연결하는 Molex 커넥터입니다. 팬 속도는 저속(5V), 중속(7V) 및 고속(12V)의 세 단계로 조절할 수 있습니다.

참고: 일부 팬은 저속 위치에서 시동하지 못할 수 있기 때문에 더 높은 설정을 요구합니다. 사용해야 하는 설정에 대해서는 비-Fractal Design 팬의 시동 전압을 확인하십시오.

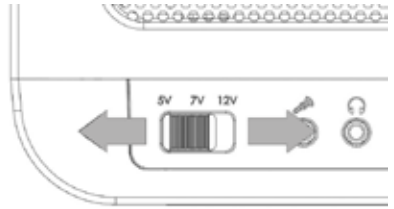

먼지 필터 청소

Arc XL에는 별도의 먼지 필터 3개가 제공됩니다:

- 전면 패널: 메쉬의 상부를 밀어 먼지 필터를 제거합니다. 필터를 수돗물로 또는 진공 청소기로 청소할 수 있습니다.
- 하부 필터: 전원공급장치 아래에 있는 필터는 케이스 후면에서 직선으로 잡아당겨 빼서 제거할 수 있으며 수돗물로 청소할 수 있습니다..
- 상부 필터: 이 필터는 청소하기가 가장 간편해서 진공청소기로 청소하면 되지만 케이스 후면의 엄지나사 두 개를 제거하여 분리할 수 있습니다.

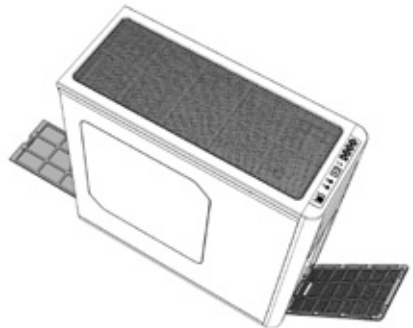

적응형 하드 드라이브 케이지

Arc XL에는 HDD 케이지 두 개가 탑재되어 있습니다 - 상부 케이지는 제거 및/또는 회전이 가능하며, 하부 케이지는 위치를 이동할 수 있습니다.

원래의 위치에서 상부 HDD 케이지는 깔끔하게 장착되고 우수한 HDD 냉각 및 깔끔한 케이블 정리를 제공하도록 장착되어 있습니다. 상부 HDD 케이지를 제거하면 Arc XL은 최대 400 mm의 그래픽 카드를 지원합니다. 상부 HDD 케이지는 회전하면 전면 팬의 가이드 역할을 하여 공기 흐름을 그래픽 카드 쪽으로 돌립니다. 상부 HDD 케이지를 제거하거나 회전시키려면 케이지를 고정하는 두 개의 엄지나사를 제거해야 합니다. HDD 케이지의 회전 또는 제거 후 원하는 위치에 다시 삽입하여 엄지나사를 새 위치에 고정하거나 완전히 제거하십시오.

하부 HDD 케이지를 위치를 이동하여 케이스 전면에 더 많은 공간을 제거할 수 있습니다. 이 추가 공간은 전면 장착 수냉식 라디에이터에 유용합니다. 이 케이지는 일곱 개의 나사로 고정됩니다. 네 개는 케이스 아래에 고정하고, 두 개의 케이스 전면에 고정하고 한 개는 마더보드 플레이트에 고정합니다. 나사를 제거한 후, 필요한 공간의 크기에 따라 하부 HDD 케이지를 새시 내에서 두 위치 가운데 한 위치로 밀어 넣을 수 있습니다. 케이지를 네 개의 나사를 케이스 바닥에 고정하여 재장착합니다.

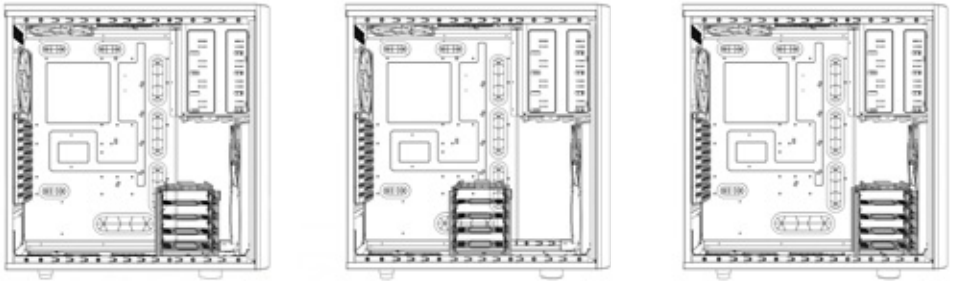

수냉 옵션

Arc XL은 수냉용으로 고안되었으며 다음 구성부품을 지원합니다:

- 상부 패널: 상부 패널에 팬을 전략적으로 배치하여 240 mm 라디에이터를 마더보드 또는 시스템 메모리와 같은 다른 구성부품과 충돌시킬 위험이 없이 장착할 수 있습니다. 길이가 최대 240 mm인 두꺼운 라디에이터는 물론 360 mm의 슬림형 라디에이터도 이 위치에 사용할 수 있습니다.
- 전면 패널: 하드 드라이브 케이지를 제거하거나 다른 위치로 이동한 경우, 두꺼운 240 mm 라디에이터를 전면 패널에 장착할 수 있습니다.
- 하부/후면 패널: 120 mm 라디에이터를 하부 플레이트와 후면 플레이트의 팬 위치에서 사용할 수 있습니다.

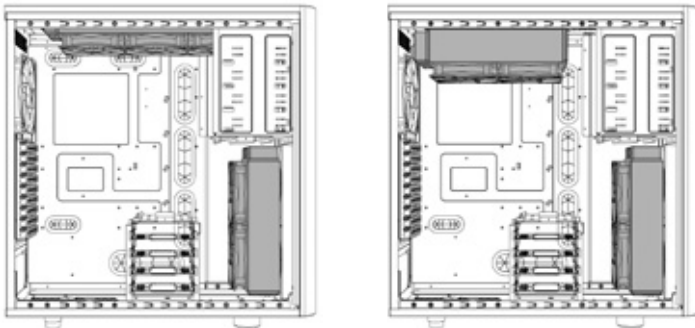

마더보드 플레이트 SSD 장착 옵션

마더보드 플레이트와 사이드 패널 뒤의 공간 사용을 극대화하기 위해서 Arc XL 컴퓨터 케이스는 마더보드 플레이트 뒤에 장착되는 SSD 두 개를 위한 추가 옵션을 제공합니다. SSD 유닛은 모든 일반 하드 드라이브 트레이에도 장착할 수 있습니다.

드라이브를 고정하려면 마더보드의 후면에서 SSD 브래킷의 나사를 풀고 부속품 상자에 제공된 나사를 사용하여 SSD 드라이브를 브래킷에 부착한 후 브래킷을 도로 마더보드 플레이트에 부착합니다. 직선 SATA 커넥터가 달린 직선 케이블을 사용할 것을 권장합니다. 90도 케이블을 지원되지 않습니다.

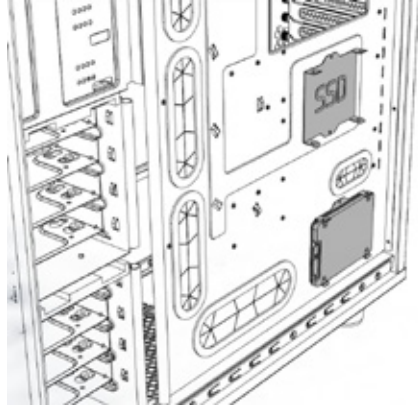

제한된 보증 및 신뢰성

Fractal Design Arc XL 컴퓨터 케이스는 제품에 하자가 있거나 고장이 난 경우 구입일로부터 24개월 간 보증합니다. 제한된 보증 기간 내에 제품은 Fractal Design의 지침대로 교체 또는 수리됩니다. 보증 청구는 제품을 구입한 곳을 통해서 신청해야 합니다.

보증에 포함되지 않는 내용:

- 제품의 임대, 오용, 부주의한 취급, 원래 목적대로 사용하지 않은 경우.
- 번개, 화재, 홍수 및 지진을 포함한 천재지변으로 인해 파손된 경우.
- 제품 번호 및/또는 보증 스티커가 제거되거나 변경된 경우.

제품 지원.

제품 지원을 받으려면 다음 연락 정보를 참조하십시오.

북미:	support.america@fractal-design.com
DACH (독일-스위스-오스트리아):	support.dach@fractal-design.com
중국:	support.china@fractal-design.com
유럽 및/또는 나머지 국가:	support@fractal-design.com



Arc XL

Obudowa Arc XL zapewnia zrównoważoną kombinację przepływu powietrza, chłodzenia wodą i konfigurowalność wysokiej jakości komponentów, w minimalistycznej, błyszczącej i stylowej formie full-tower.

Na wysoki przepływ powietrza, obudowy Arc XL, wskazują jej elementy zewnętrzne, z dużymi szczelinami wlotu powietrza z przodu i na górze, co zapewnia bezproblemowe utrzymanie niskiej temperatury komponentów. Obudowa jest dostarczana z trzema, wysokiej jakości wentylatorami Silent Series R2, które zapewniają wysoki przepływ powietrza. Jeśli użytkownik postawi na chłodzenie wodne, obudowa Arc XL zapewnia dużo miejsca z przodu i u góry, na nawet najgrubsze radiatory. W obudowie Arc XL, ważna jest możliwość instalacji rozszerzonych opcji chłodzenia, gdy istnieje możliwość i miejsce na instalację wielu kart graficznych w celu stworzenia wysokich osiągnięć systemu.

Jak we wszystkich naszych produktach, Arc XL zapewnia łatwość używania i wysoką jakość produkcji i materiałów, co stanowi przedmiot dumy Fractal Design. Obudowa jest trwała i zawiera ciekawe funkcje, takie jak filtry antykurzowe z prostym systemem czyszczenia, zintegrowany kontroler wentylatora, elastyczny system montażu dysku twardego, dodatkowe mocowania napędów SSD i wiele miejsca na uporządkowane poprowadzenie kabli. Przede wszystkim, obudowa Arc XL jest dostarczana z ładnym panelem bocznym z lekko zabarwionym oknem, przez które można zobaczyć z zewnątrz elementy konstrukcyjne.

Kontroler wentylatora

Do instalacji wbudowanego kontrolera wentylatora dostępne są cztery złącza, trzy z nich należy podłączyć do wentylatorów obudowy, a jedno złącze Molex do modułu zasilacza. Obróty wentylatorów można regulować w trzech poziomach, niskie obroty (5V), średnie obroty (7V) i wysokie obroty (12V).

Uwaga: Niektóre wentylatory mogą nie uruchamiać się w pozycji niskich obrotów i wymagają ustawienia wyższej wartości. Sprawdź wartość ustawienia Napięcie uruchamiania wentylatorów, dla innych producentów niż Fractal Design.

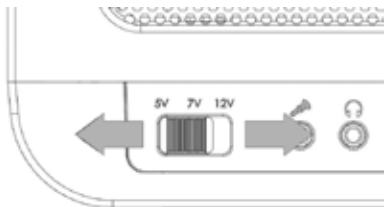

Czyszczenie filtrów antykurzowych

Obudowa Arc XL jest dostarczana z 3 oddzielnymi filtrami antykurzowymi:

- **Panel przedni:** Wyjmij filtr antykurzowy naciskając górną część siatki; filtr można czyścić pod bieżącą wodą lub odkurzaczem.
- **Filtr dolny:** Filtr znajdujący się pod zasilaczem można wyjąć, wyciągając go prosto z tyłu obudowy; można go czyścić pod bieżącą wodą.
- **Panel górny:** Ten filtr najłatwiej czyścić odkurzaczem, ale można go także wyjąć, poprzez odkręcenie dwóch śrub radełkowanych z tyłu obudowy.

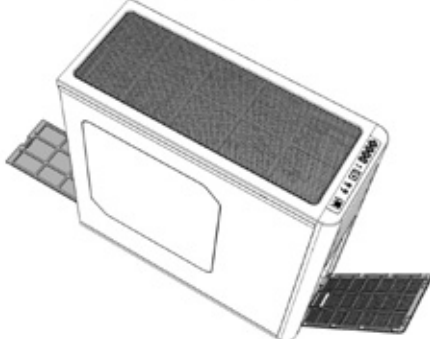

Adaptowalne wnętrza dysku twardego

Arc XL ma dwie wnętrza na dyski twarde - górną wnętrza można zdjąć i/lub obrócić, a dolną wnętrza przesunąć.

W pozycji oryginalnej, górna wnętrza na dysk twardy została strategicznie rozmieszczona, aby zoptymalizować możliwości czyszczenia z doskonałym chłodzeniem dysku twardego i prowadzeniem kabli. Po zdjęciu górnej wnętrza dysku twardego, obudowa Arc XL może obsługiwać karty graficzne o długości do 400mm. Po obróceniu górnej wnętrza dysku twardego, działa ona jak prowadnica dla wentylatora przedniego i bezpośrednio kieruje przepływ powietrza na kartę(y) graficzną(e). Aby zdjąć lub obrócić górną wnętrza dysku twardego należy odkręcić dwie nakrętki radełkowane. Po obróceniu lub zdjęciu wnętrza dysku twardego, śruby radełkowane należy ponownie włożyć, w wymaganej pozycji i zamocować je w nowej pozycji, albo całkowicie usunąć.

Dolną wnętrza dysku twardego można przesunąć, aby zapewnić więcej miejsca z przodu obudowy. To dodatkowe miejsce może zostać wykorzystane na zamontowane z przodu radiatory chłodzone wodą. Wnętrza jest zabezpieczana siedmioma śrubami: cztery pod obudową, dwie z przodu obudowy i jedna na płycie głównej. Po odłączeniu śrub, dolną wnętrza dysku twardego można przesunąć bardziej do tyłu obudowy, do dwóch różnych pozycji, w zależności od tego, ile jest wymagane miejsca. Wnętrza jest ponownie mocowana do podstawy obudowy czterema śrubami.

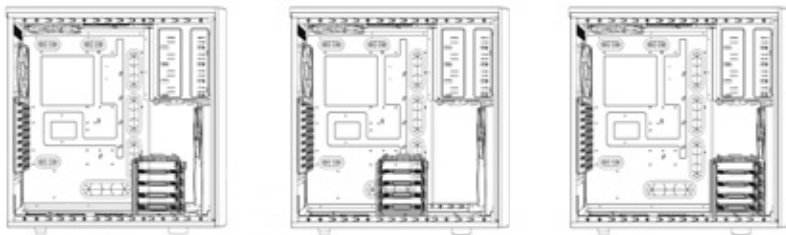

Opcje chłodzenia wodą

Konstrukcja obudowy Arc XL umożliwia chłodzenie wodą i wspiera następujące komponenty:

- **Panel górny:** Strategiczne usytuowanie wentylatorów na panelu górnym umożliwia dopasowanie radiatorów o średnicy 240mm, bez niebezpieczeństwa konfliktu z innymi komponentami, takimi jak płyta główna lub pamięć systemowa. W tej pozycji można stosować grube radiatory o długości do 240mm i wąskie radiatory do długości 360mm.
- **Panel przedni:** Po wyjęciu lub zmianie miejsca wnętrza dysku twardego, gruby radiator 240mm można dopasować na panelu przednim.
- **Panel dolny/tylny:** Radiatory 120mm można stosować w pozycjach wentylatora na płytach dolnej i tylnej.

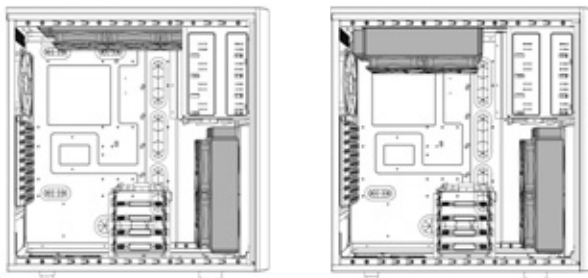

Opcje montażu SSD na płycie głównej

Dla maksymalnego wykorzystania miejsca za płytą główną i panelem bocznym, obudowa komputera Arc XL ma dodatkową opcję montażu dwóch napędów SSD, z tyłu płyty głównej. Należy pamiętać, że SSD można także montować we wszystkich zwykłych wnękach dysku twardego.

Aby zamocować napęd, wystarczy odkręcić wspornik SSD z tyłu płyty głównej, przymocować napęd SSD śrubami do wspornika z pudełka akcesoriów, a następnie ponownie podłączyć wspornik do płyty głównej. Zaleca się używanie prostych kabli z prostymi złączami SATA; nie są obsługiwane kable 90 stopniowe.

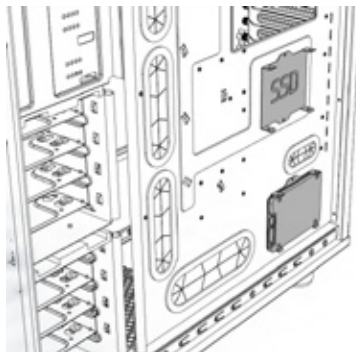

Graniczona gwarancja i ograniczenia odpowiedzialności

Obudowy Fractal Design Arc XL są objęte gwarancją przez dwadzieścia cztery (24) miesiące od daty dostarczenia do użytkownika, na defekty materiałowe i/lub wady wytwarzania. W okresie obowiązywania tej ograniczonej gwarancji, produkty zostaną naprawione lub wymienione według decyzji firmy Fractal Design. Roszczenia gwarancyjne należy przekazać przedstawicielowi, który sprzedał produkt, z opłatą kosztów dostarczenie.

Gwarancja nie obejmuje:

- Produktów, które były wynajmowane, nieprawidłowo używane, nieuważnie obsługiwane lub stosowane w sposób niezgodny z przeznaczeniem.
- Produktów uszkodzonych w wyniku działania sił natury, włącznie, ale nie tylko, z wyładowaniami atmosferycznymi, pożarem, powodzią i trzęsieniem ziemi.
- Produktów z uszkodzonym lub usuniętym numerem seryjnym i/lub naklejką gwarancyjną.

Pomoc techniczna dla produktu

W celu uzyskania pomocy technicznej należy wykorzystać następujące informacje kontaktowe:

W Ameryce Północnej:

support.america@fractal-design.com

W DACH (Niemcy-Szwajcaria-Austria):

support.dach@fractal-design.com

W Chinach:

support.china@fractal-design.com

W Europie i/lub reszcie świata:

support@fractal-design.com



Arc XL

Arc XL обеспечивает баланс воздушного и водяного охлаждения и высокопроизводительной компонентной базы в глянцевом стильном вертикальном корпусе, выполненном в духе минимализма.

Конструкция корпуса Arc XL обеспечивает свободный поток воздуха благодаря большим вентиляционным отверстиям на передней панели и сверху корпуса, что позволяет эффективно отводить тепло от компонентов, расположенных внутри корпуса. Корпус поставляется с тремя высококачественными вентиляторами Silent Series R2, обеспечивающими выход воздушного потока из корпуса. Если вы предпочитаете водяное охлаждение, конструкция корпуса Arc XL предусматривает достаточный объем пространства для установки самых массивных радиаторов как в передней, так и в верхней части корпуса. Возможность обеспечения различных вариантов охлаждения, предусмотренная в корпусе Arc XL, играет большую роль, когда имеется возможность и свободное пространство для установки нескольких графических карт для создания высокопроизводительной системы.

Как и все наши изделия, корпус Arc XL отличается простотой использования и высоким качеством изготовления и материалов, что свойственно корпусам Fractal Design. Корпус изготовлен на совесть и обладает рядом дополнительных возможностей, такими как простота очистки пылевых фильтров, встроенный контроллер вентиляторов, гибкая установка привода жестких дисков, дополнительное крепление для установки твердотельных дисков и обилие пространства для аккуратной прокладки кабелей. И наконец, корпус Arc XL поставляется с привлекательной, слегка окрашенной боковой панелью с окном, через которое вы можете полюбоваться на свое творение снаружи.

Контроллер вентилятора

Для установки контроллера встроенного вентилятора имеются четыре разъема, три из которых можно подсоединить к корпусным вентиляторам, а еще один, разъем Molex, можно подключить к блоку питания. Имеются три ступени регулировки скорости вращения вентиляторов: низкая (5 В), средняя (7 В) и высокая (12 В).

Примечание. Некоторые вентиляторы могут не запускаться в низкоскоростном режиме и требуют установки более высокой скорости вращения (повышенного напряжения для запуска). Проверьте, на какое напряжение запуска рассчитаны вентиляторы, выпускаемые не компанией Fractal Design.

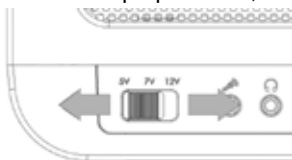

Очистка пылеулавливающих фильтров

Корпус Arc XL выпускается с тремя отдельными пылеулавливающими фильтрами.

- **Передняя панель.** Снимите пылеулавливающий фильтр, нажав на верхнюю часть сетки, после чего фильтр можно очистить в проточной воде или с помощью пылесоса.
- **Нижний фильтр.** Расположенный под блоком питания фильтр вытаскивается с задней части корпуса, после чего его можно очистить в проточной воде.
- **Верхняя панель.** Этот фильтр проще всего очистить с помощью пылесоса, но его также можно извлечь, отвернув два винта с накатанной головкой на задней панели корпуса.

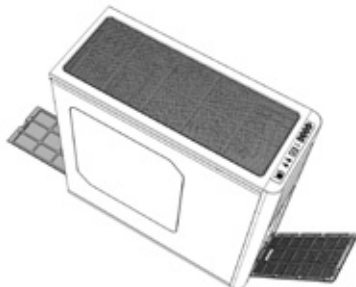

Регулируемые отсеки для жестких дисков

В корпусе Arc XL установлены два отсека для жестких дисков: верхний отсек можно извлечь и/или развернуть, а нижний отсек можно переставить.

Изначально верхний отсек для жестких дисков установлен, чтобы оптимизировать используемое пространство и обеспечить наилучшее охлаждение жестких дисков и прокладку кабелей. При снятом верхнем отсеке для жестких дисков корпус Arc XL позволяет установить графические карты длиной до 400 мм. Если верхний отсек для жестких дисков развернуть, он выполняет функцию направляющей для переднего вентилятора и направляет поток воздуха на графическую карту (карты). Чтобы извлечь или развернуть верхний отсек для жестких дисков, следует отвернуть два винта крепления с накатанной головкой. После извлечения или разворота отсека для жестких дисков установите его в нужное положение и закрепите винтами с накатанной головкой или полностью извлеките из корпуса.

Нижний отсек для жестких дисков можно переставить для увеличения свободного пространства в передней части корпуса. Это дополнительное пространство можно использовать для установки радиаторов с водяным охлаждением. Отсек крепится с помощью семи винтов: четырьмя винтами снизу корпуса, двумя винтами спереди корпуса и одним винтом к системной плате. После отворачивания винтов нижний отсек для жестких дисков можно передвинуть назад в одно или второе положение в зависимости от требуемого объема свободного пространства. После этого отсек крепится четырьмя винтами в основании корпуса.

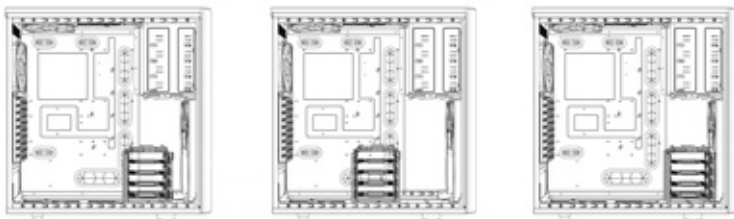

Водяное охлаждение

В корпусе Arc XL предусмотрена возможность использования водяного охлаждения и следующих компонентов.

- **Верхняя панель.** Приоритетное размещение вентиляторов на передней панели позволяет устанавливать 240-мм радиаторы без опасения, что они будут мешать другим компонентам, например системной плате или системной памяти. Здесь можно использовать мощные радиаторы длиной до 240 мм, а также тонкие 360-мм радиаторы.
- **Передняя панель.** При извлечении или перестановке отсеков для жестких дисков на передней панели можно установить мощные 240-мм радиаторы.
- **Нижняя и задняя панели.** На нижней и задней панелях в местах установки вентиляторов можно использовать 120-мм радиаторы.

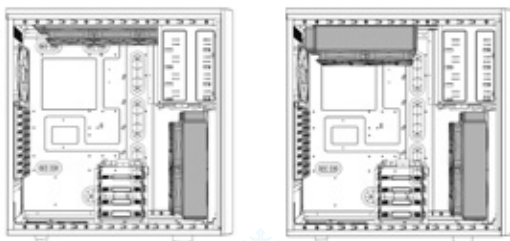

Возможность установки твердотельных жестких дисков за системной платой

В целях максимального использования пространства за системной платой и боковой панелью в корпусе ПК Arc XL имеется дополнительная возможность установки на задней части системной платы двух твердотельных жестких дисков. Твердотельные жесткие диски можно также устанавливать во всех лотках для стандартных жестких дисков.

Для установки диска просто отверните кронштейн крепления твердотельного диска на задней части системной платы, установите на кронштейн твердотельный диск с помощью винтов из комплекта дополнительных принадлежностей и установите кронштейн на место на системной плате. Рекомендуется использовать кабели с прямыми разъемами SATA; кабели с Г-образными разъемами не поддерживаются.

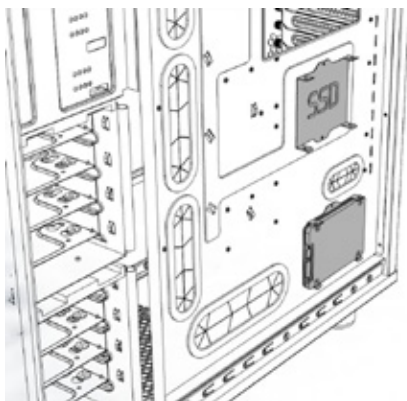

Ограниченная гарантия и ограничения ответственности

На компьютерные корпуса Fractal Design Arc XL предоставляется гарантия отсутствия дефектов материалов и производственного брака сроком двадцать четыре (24) месяца со дня доставки конечному пользователю. В течение этого срока ограниченной гарантии компания Fractal Design по собственному усмотрению осуществляет ремонт или замену неисправных изделий. Изделия по гарантийным рекламациям необходимо вернуть первоначальному продавцу с предоплатой доставки.

Изделия, на которые не распространяется действие гарантии:

- изделия, сдававшиеся в аренду, использовавшиеся с несоблюдением правил эксплуатации, небрежно или не по прямому назначению;
- изделия, поврежденные вследствие действия непреодолимой силы, в том числе, не исключая прочего, молнии, пожара, наводнения или землетрясения;
- изделия, серийный номер и (или) гарантийная наклейка которых были несанкционированно изменены или удалены.

Поддержка изделий

По вопросам поддержки изделий обращайтесь по перечисленным ниже адресам.

Северная Америка:

support.america@fractal-design.com

Германия, Швейцария, Австрия (DACH):

support.dach@fractal-design.com

Китай:

support.china@fractal-design.com

Европа и остальные страны мира:

support@fractal-design.com



Arc Midi R2

La carcasa Arc XL proporciona una combinación equilibrada de flujo de aire, refrigeración por agua y configurabilidad de componentes de alto rendimiento en un formato de torre completa minimalista, elegante y moderna.

El diseño de alto flujo de aire de la carcasa Arc XL es evidente en su interior con grandes aberturas de ventilación en la parte frontal y superior por lo que los componentes se mantienen a baja temperatura sin esfuerzo. La carcasa cuenta con tres ventiladores R2 de la serie Silent que proporcionan un flujo de aire máximo desde el primer momento. Si la refrigeración por agua es lo que le gusta, la carcasa Arc XL está diseñada para proporcionar una gran cantidad de espacio para los radiadores más gruesos, tanto en la parte frontal como en la parte superior de la carcasa. En la carcasa Arc XL, la capacidad de disponer de una gran variedad de opciones de refrigeración es importante cuando tiene la posibilidad y el espacio de instalar varias configuraciones de tarjetas gráficas en un sistema de alto rendimiento. Como en todos los productos, la carcasa Arc XL pone de manifiesto la facilidad de uso junto a mano de obra y materiales de calidad, de lo que Fractal Design se suele enorgullecer. La carcasa está creada para durar y está repleta de funciones inteligentes, como por ejemplo limpieza sencilla de filtros de polvo, controlador de ventiladores integrado, instalación flexible de unidades de disco duro, monturas adicionales para unidades de disco de estado sólido y gran cantidad de espacio para colocar los cables de forma ordenada. Como punto culminante, la carcasa Arc XL incluye un bonito panel lateral de tipo ventana ligeramente tintado que le permite ver su composición desde fuera.

Controlador de ventiladores

Dispone de cuatro conectores para instalar el controlador de ventiladores integrado, tres de ellos para conectar a los ventiladores de la carcasa y uno de tipo Molex para enchufar a la fuente de alimentación. La velocidad de los ventiladores se puede regular en tres pasos: velocidad baja (5 V), velocidad media (7 V) y velocidad alta (12 V).

Nota: Algunos ventiladores podrían no iniciarse en la posición de baja velocidad y necesitarán un valor más alto. Compruebe el parámetro Voltaje de inicio de los ventiladores que no son de Fractal Design para saber qué valor se debe utilizar.

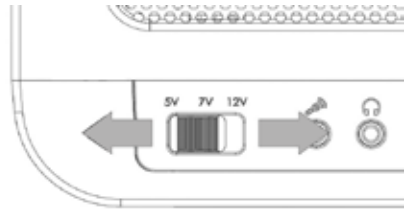

Limpieza de los filtros de polvo

La carcasa Arc XL cuenta con 3 filtros de polvo independientes:

- **Panel frontal:** quite el filtro de polvo empujando la parte superior de la malla; el filtro se puede limpiar bajo agua corriente o mediante una aspiradora.
- **Filtro inferior:** el filtro ubicado debajo de la fuente de alimentación se puede extraer tirando de él en línea recta hacia afuera en la parte posterior de la carcasa; se puede limpiar bajo agua corriente.
- **Panel superior:** este filtro es el más fácil de limpiar utilizando simplemente una aspiradora, pero también se puede extraer quitando los dos tornillos de apriete manual situados en la parte posterior de la carcasa.

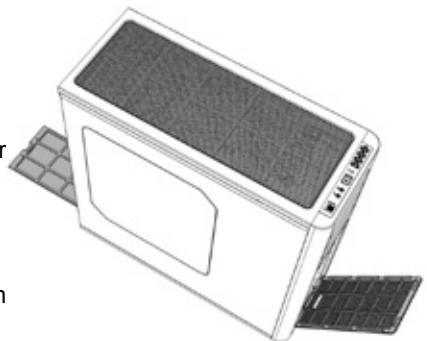

Armazones adaptables para unidades de disco duro

La carcasa Arc XL cuenta con dos armazones para unidades de disco duro: el armazón superior se puede quitar y/o girar, y el armazón inferior se puede cambiar de posición. En su posición original, el armazón para unidades de disco duro superior se ha colocado para optimizar una construcción limpia con una refrigeración para dichas unidades y una administración de cables excelentes. Al quitar el armazón superior para unidades de disco duro, la carcasa Arc XL puede alojar tarjetas gráficas de hasta 400 mm de longitud. Cuando el armazón superior para unidades de disco duro se gira, actúa como guía para el ventilador frontal y dirige el flujo de aire hacia las tarjetas gráficas. Para quitar o girar el armazón para unidades de disco duro superior, debe quitar los dos tornillos de apriete manual que lo aseguran. Después de girar o quitar el armazón para unidades de disco duro, vuelva a insertarlo en la posición que desee y fije los tornillos de apriete manual en una nueva posición o quítelo completamente.

El armazón para unidades de disco duro se puede cambiar de posición para proporcionar más espacio en la parte frontal de la carcasa. Este espacio adicional es útil para radiadores refrigerados por agua instalados en la parte frontal. El armazón se fija con siete tornillos: cuatro debajo de la carcasa, dos en la parte frontal de la carcasa y una en la placa de la placa base. Una vez quitados los tornillos, el armazón inferior para unidades de disco duro se puede desplazar más hacia atrás en el chasis hasta una de las dos posiciones posibles, dependiendo de la cantidad de espacio necesario. El armazón se vuelve a fijar atornillando los cuatro tornillos en la base de la carcasa.



Opciones de refrigeración por agua

La carcasa Arc XL se ha diseñado para admitir la refrigeración por agua, así como los siguientes componentes:

- **Panel superior:** la posición estratégica de los ventiladores en el panel superior permite colocar un radiador de 240 mm sin el riesgo de que entren en conflicto con otros componentes, como por ejemplo la placa base o la memoria del sistema. En esta posición también se pueden utilizar radiadores de hasta 240 y 360 mm de grosor.
- **Panel frontal:** si quitó o cambió de posición los armazones para unidades de disco duro, en el panel frontal se pueden colocar un radiador de 240 mm de grosor.
- **Paneles inferior y posterior:** se pueden utilizar radiadores de 120 mm en las posiciones de los ventiladores en las placas inferior y posterior.

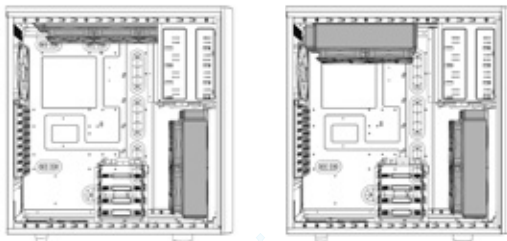

Opciones de montaje de unidades de estado sólido en la placa de la placa base

Para maximizar el uso del espacio detrás de la placa de la placa base y del panel lateral, la carcasa para PC Arc XL incluye una opción adicional para montar dos unidades de estado sólido en la parte posterior de dicha placa. Tenga en cuenta que también puede montar unidades de estado sólido en cualquiera de las bandejas para unidades de disco duro convencionales.

Para fijar la unidad, simplemente desatornille el soporte de la unidad de estado sólido de la parte posterior de la placa base, acople la unidad de disco de estado sólido en el soporte con los tornillos que se encuentran en la caja de accesorios y, a continuación, vuelva a acoplar el soporte a la lámina de la placa base. Es recomendable utilizar cables rectos con conectores SATA rectos; no se admiten cables de 90 grados.

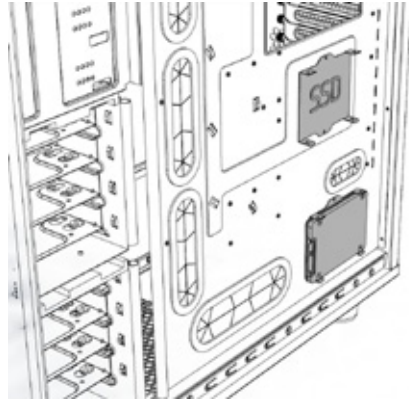

Garantía limitada y limitación de responsabilidad

Las carcasas para PC Fractal Design Arc XL están garantizadas durante veinticuatro (24) meses a partir de la fecha de entrega al usuario final contra defectos materiales y/o de mano de obra. Dentro de este período de garantía limitada, los productos se repararán o reemplazarán, lo que Fractal Design estime más oportuno. Las reclamaciones de garantía se deben devolver al agente que vendió el producto, con portes pagados.

La garantía no cubre:

- Productos que hayan sido utilizados para alquiler, que se hayan utilizado indebidamente, que se hayan manipulado sin cuidado o que se hayan aplicado de una forma que no esté contemplada en el uso indicado.
- Productos dañados por la fuerza de la naturaleza como por ejemplo, sin limitación, tormentas, incendios, inundaciones y terremotos.
- Productos cuyo número de serie y/o pegatina de garantía se hayan manipulado o quitado.

Asistencia técnica del producto

Para obtener asistencia técnica del producto, utilice la siguiente información de contacto:

En Norteamérica:

support.america@fractal-design.com

En DACH (Alemania-Suiza-Austria):

support.dach@fractal-design.com

En China:

support.china@fractal-design.com

En Europa y/o el resto del mundo:

support@fractal-design.com



Arc XL

Arc XL är en balanserad kombination av bra luftflöde, utrymme för vattenkylning och möjlighet att installera högpresterande komponenter i ett avskalat och snyggt full-tower format. Arc XL är designad för att maximera luftflödet, vilket syns på de stora luftintag i fronten och toppen som utan problem håller dina komponenter vid låga temperaturer. Chassit kommer utrustat med tre högkvalitativa Silent Series R2 fläktar som ger utmärkt kylförmåga direkt ur förpackningen. Om du är ute efter vattenkylning så erbjuder Arc XL utrymme för tjocka radiatorer både i fronten och toppen. I Arc XL finns det plats att installera system med flertalet grafikkort och andra högpresterande komponenter, samt möjlighet att konfigurera kylningen efter de behov som då uppstår.

Som med alla våra produkter så är Arc XL väldigt lätt att använda samt är tillverkad med hög byggkvalitet och kvalitativa material, något Fractal Design är stolta över. Chassit är mycket hållbart och är fyllt med smarta funktioner såsom dammfilter som är lätta att rengöra, integrerad fläktkontroll, flexibel hårddiskinfästning, extraplatser för SSD enheter samt gott om plats för prydlig kabeldragnig. Avslutningsvis är Arc XL utrustat med ett snyggt, lätt tonat, sidopanelsfönster som låter dig visa upp ditt system från utsidan.

Fläktkontrollern

För att installera den medföljande fläktkontrollern finns det fyra kontakter, tre för att koppla in till fläktar samt en molexkontakt för att koppla in till ditt nätaggregat. Hastigheten på fläktarna kan regleras i tre olika lägen: låg hastighet (5V), medelhastighet (7V) samt full hastighet (12V).

OBS! Vissa fläktar startar inte på låghastighetsläget, utan behöver en högre inställning. Kontrollera startspänningen på fläktar som inte tillverkats av Fractal Design för att avgöra vilken spänning som ska användas.

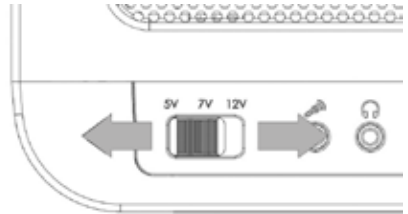

Rengöring av dammfilter

Arc XL är utrustad med 3 olika partikelfilter:

- **Frontpanelen:** Ta ut dammfiltret genom att klicka på den övre delen av fläktgallret, filtret kan därefter rengöras under rinnande vatten eller med dammsugare.
- **Bottenfilter:** Dra ut bottenfiltret rakt ut bakifrån. Filtret kan därefter rengöras under rinnande vatten.
- **Toppanelen:** Detta filter rengörs enklast direkt med en dammsugare, men går även att ta loss filtret genom att först lossa två tumskruvar på chassits baksida.

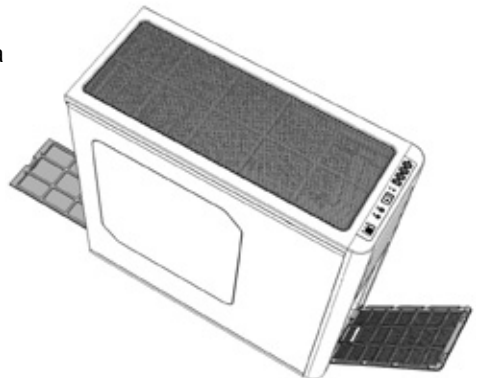

Flexibla hårddiskburar

Arc XL har två hårddiskburar – den övre buren kan tas bort helt eller roteras, den undre buren kan tas bort eller flyttas.

Den övre hårddiskburen har i sitt originalutförande placerats för att möjliggöra ett snyggt bygge med utmärkt hårdiskkyllning och kabeldragning. Genom att ta bort den övre hårddiskburen stöds monteringen av upp till 400mm långa grafikkort. När den övre buren roteras agerar den som en luftkanal för frontfläkten som då obehindrat kan förse grafikkortet med frisk luft. För att flytta eller ta bort buren behöver man skruva loss de två tumskruvarna som sitter i övre respektive undre delen av hårddiskburen. Efter att buren har placerats i önskad position eller tagits bort kan skruvarna skruvas fast igen.

Den undre hårddiskburen kan monteras bort om man till exempel vill ha plats för frontmonterad vattenkyllning. Buren sitter fast med sju stycken skruvar, fyra undertill, två i frontpanelen och en i moderkortsplåten. Den undre buren kan sedan skruvas fast längre bak i chassit på en utav två olika positioner, beroende på hur mycket plats du behöver för vattenkyllningen. För att göra detta används de fyra skruvarna i botten.

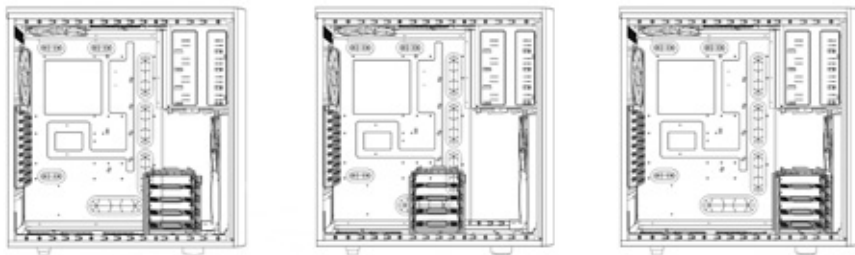

Alternativ för vattenkyllning

Arc XL är designat för att kunna användas för vattenkylda datorsystem i stor utsträckning och har stöd för följande:

- **Toppanel:** Fläktpositioneringen i topppanelen gör att radiatorer i storleken 240mm kan monteras utan risk att komma i konflikt med moderkort och minnen. Tjocka radiatorer med längd upp till 240mm eller "slim" radiatorer upp till 360mm kan användas här.
- **Frontpanel:** Har man tagit bort eller ompositionerat chassits hårddiskburar går det bra att montera 240mm stora radiatorer av alla tjocklekar i frontpanelen på chassit.
- **Botten/baksida:** 120mm radiatorer kan användas på fläktplatserna i botten och i bakplåten.

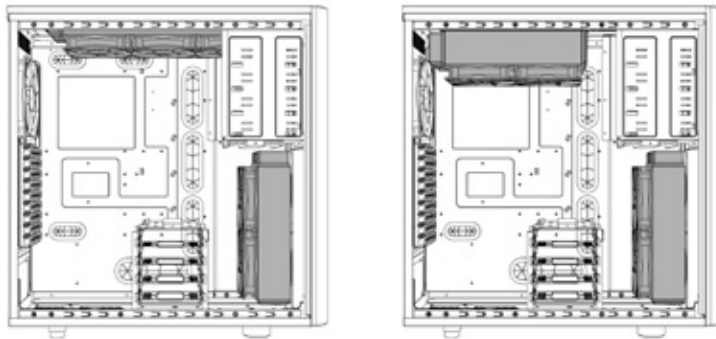

Montering av SSD enheter bak på moderkortsplåten

För maximal användning av utrymmet mellan moderkortsplåten och sidopanelen har Arc XL en extra monteringsmöjlighet av två 2,5 tums SSD-enheter på baksidan av moderkortsplåten. Notera att det även går att montera SSD enheter i samtliga hård-diskvaggor.

Montera din enhet genom att först skruva loss SSD-fästet från baksidan av moderkortsplåten, montera sedan din enhet på fästet med 4 skruvar som du hittar i tillbehörsboxen. Skruva sedan tillbaka fästet på baksidan av moderkortsplåten. Det är rekommenderat att använda raka ström- och SATA kontakter; 90 graders kontakter stöds ej.

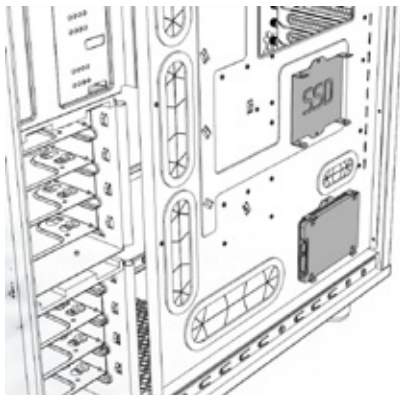

Begränsad garanti och ansvarsbegränsningar

Fractal Design Arc XL-datorchassi från Fractal Design täcks av en tjugofyra (24) månaders garanti från leveransen till första slutanvändaren, mot defekter i material och/eller tillverkning. Under denna period med begränsad garanti kommer produkterna att antingen repareras eller bytas enligt Fractal Designs gottfinnande. Garantianspråk måste returneras till ombudet som sålde produkten, med försändelsen förskottsbelagd.

Garantin täcker inte:

- Produkter som har använts för uthyrning, felanvänts, hanterats vårdslöst eller använts på ett sådant sätt att det inte är i överensstämmelse med den angivna avsedda användningen.
- Produkter som skadats genom naturfenomen inklusive, men inte begränsat till, åskväder, brand, översvämning och jordbävning.
- Produkter vars serienummer och/eller garantietikett har manipulerats eller tagits bort.

Produktsupport

För produktsupport ska följande kontaktinformation användas:

Nordamerika:

support.america@fractal-design.com

DACH-länderna (Tyskland-Österrike-Schweiz):

support.dach@fractal-design.com

Kina:

support.china@fractal-design.com

Europa och/eller övriga världen:

support@fractal-design.com



Exploded View Arc XL

1. Front panel
2. Front fan filter
3. 2 x USB 3.0, 2 x USB 2.0
4. Removable/rotatable upper hdd cage
5. Removable/repositionable lower hdd cage
6. Hdd mounting bracket
7. Bottom dust filter
8. Top dust filter
9. Window side panel
10. Additional SSD mounts behind M/B plate
11. Integrated fan controller
12. Offset top radiator mounting

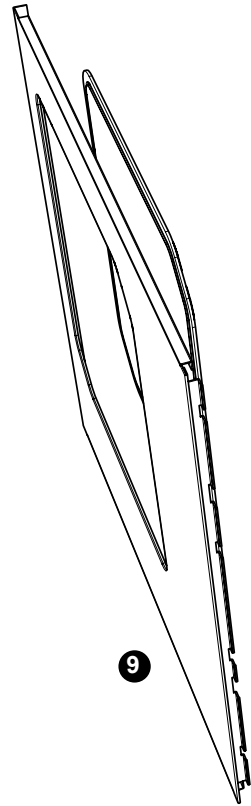

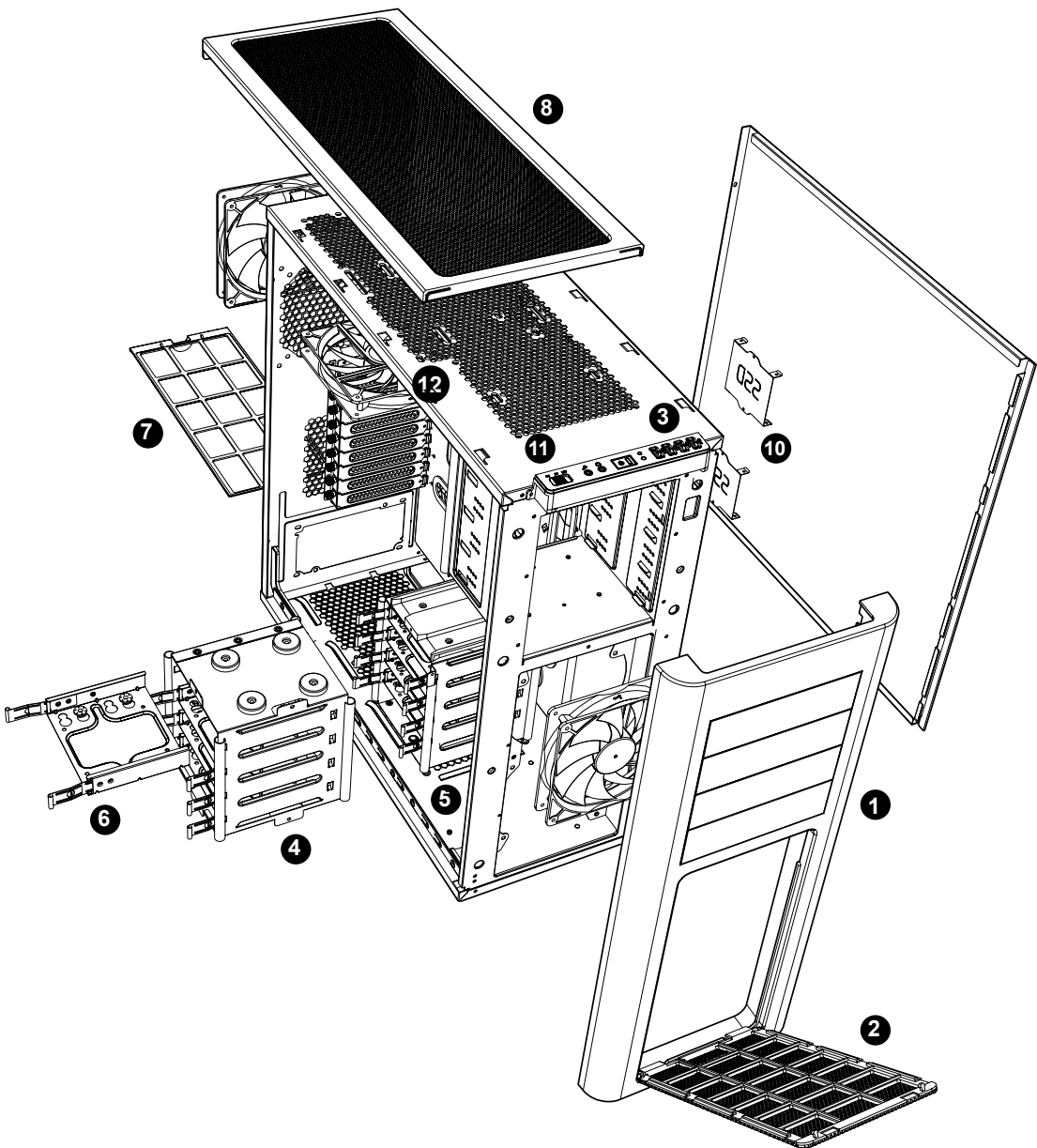

fractal design



www.fractal-design.com